

The 31st

JAPANTEX2012

出展の
ご案内

INTERIOR TREND SHOW

インテリアで
つながる、広がる、
みんなの笑顔。



11/14 (wed) ~ 16 (fri)
東京ビッグサイト東1ホール

10:00~17:00 入場料1,000円(税込)

主催:一般社団法人日本インテリアファブリックス協会/一般社団法人日本能率協会

<http://www.japantex.jp/>

The 31st

JAPANTEX2012

INTERIOR TREND SHOW

住宅・建設業界のイベントと合同開催! 「ホーム・ビル&インテリアWEEK」として スケールアップします!

「JAPANTEX」は2012年、
「Japan Home & Building Show」と合同開催の一大イベントとして生まれ変わります。
インテリア業界、住宅・建設業界のチカラが結集し、新しいビジネスの世界が広がります。
約40,000名の来場が見込まれる「ホーム・ビル&インテリアWEEK」に、ぜひご期待ください。

JAPANTEXご出展のメリット

メリット1

販路の開拓と拡大のチャンス

Japan Home & Building Showと合同開催することで、新しい来場者層を取り込みます。住宅・建築関係者への告知が強化され、新たなビジネスパートナー探し、マーケティングにご活用いただけます。

メリット2

業界最大級の規模で開催

東京ビッグサイトの東の3ホール(約26,000㎡)を使用したインテリア・建築関連の一大イベントとなり、全国から多くの来場者が見込めます。

メリット3

商品PRとビジネス拡大に寄与

主催者企画の「ビジネスパートナーシップ」、「出展者プレゼンテーション」は出展者様の新規顧客獲得、ビジネス拡大、商品PRなどに活用いただけます。

多彩な主催者企画

開催テーマ「しあわせ(Shiawase)+インテリア」に関連したセミナーやトレンド発信、ビジネスに役立つ企画が進行中。

1 テーマブース展示

しあわせとはなにか...。インテリアによって「しあわせ」の糸口を見つけるテーマゾーンの展示。

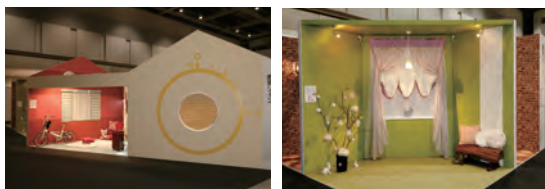

2 ビジネスパートナーシップ

出展者同志のビジネス拡大の場をご提供いたします。

3 出展者プレゼンテーション

出展者が新商品や一押し商品および技術の特徴や魅力をアピール。



4 セミナー&トークセッション

業界のトップクリエイターのトークセッションとビジネスに役立つセミナーを多数準備。

5 インテリアデザインコンペ

「しあわせ+インテリア」を制作テーマとして作品を募集。



動員計画

- ◆ 関連バイヤー、業界関連団体などの会員企業へ招待券を配布
- ◆ 業界関係者、過去の来場者へE-mailを配信
- ◆ 業界紙へのニュースリリース発信や広告の掲載
- ◆ JAPANTEX公式ホームページの開設
- ◆ 検索サイトにて出展者ホームページとのリンク実施



JAPANTEX ホームページ

開催テーマ



カラフルに彩られた「しあわせ(Shiawase)+インテリア」のロゴは、多彩な人たちがインテリアに込めた思いや個性を表しています。その全ての人々のインテリアを楽しむ心を大切にしながら、インテリアを通してみんなを笑顔にしたい、そんな願いを込めました。

ホーム・ビル&インテリアWEEK

国内最大級のインテリアトレンドショー「JAPANTEX」は「Japan Home & Building Show」との合同開催で、より人とつながり、ビジネスに役立つ「新生 JAPANTEX」となります。インテリアから建材・部材まで関連製品を一堂に展示、約40,000名のインテリア業界、住宅・建築業界の専門家の来場が見込まれます。新たなビジネスチャンスの獲得にお役立て下さい。

ホーム・ビル&インテリアWEEK 会場構成図

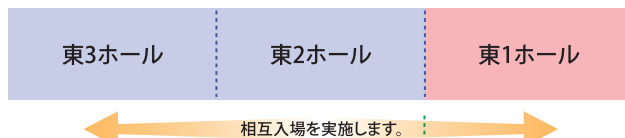

The 34th Japan Home & Building Show 2012 The 31st JAPANTEX2012 INTERIOR TREND SHOW

開催概要

会期	2012年11月14日(水)～16日(金)3日間 10:00～17:00
会場	東京ビッグサイト(東京国際展示場)東1ホール
主催	一般社団法人日本インテリアファブリックス協会／一般社団法人日本能率協会
後援	経済産業省／日本貿易振興機構(ジェトロ)／日本国際貿易促進協会(順不同、申請予定)
出展者数	約200社(予定)
来場予定者	約40,000名(ジャパンホームショーとの合同開催による相乗効果により)
合同開催	Japan Home & Building Show 2012
同時開催	HOSPEX Japan2012
入場料	1,000円(税込)



出展募集カテゴリーおよび品目

ウインドートリートメント	カーテン、ブラインド、スクリーン、カーテンレール、付属品、繊維素材、各種資材
フロアカバリング	カーペット、手織絨毯、ラグ・マット、フローリング、コルクタイル、プラスチック系床材、畳、繊維素材
ウォールカバリング	壁紙、和紙、塗り壁、ペイント、タイル、襖紙、障子紙
ホームファッション	クッション、タペストリー、テーブルウェア、椅子張り地、タオル、寝装品、インテリア小物、額縁、ピクチャーレール、ファニチャー、インテリア照明
テクノロジー	縫製機械、施工機械、工具、インテリア関連ソフト、プリンター、接着剤、リペア、クリーニング
日本の伝統	布製品、和紙製品、木製品、漆器
インテリアパブリッシャー	報道、出版、情報
その他	テキスタイル図案、住宅関連の設備、インテリア家電、装飾品、サービスなど



※上記以外でもインテリア関連の出展者を広く募集します。

2011年結果報告(抜粋)

■ 今回の出展効果は?
JAPANTEX2011アンケートより

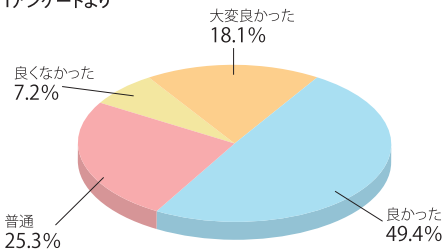

■ 2011年度来場登録者数

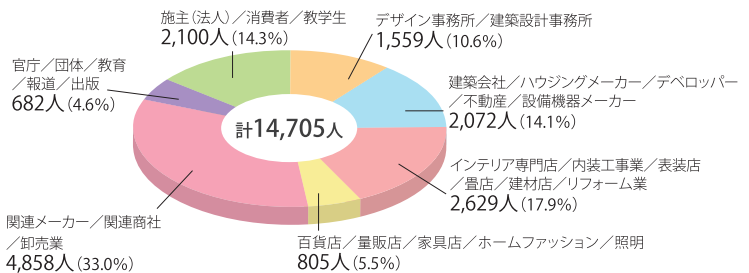

第34回Japan Home & Building Showと合同開催します。

The 34th Japan Home & Building Show 2012

今回、JAPANTEXは戸建て・マンションから超高層ビルまで～建材・部材・設備に関する専門展示会「Japan Home & Building Show 2012」と合同開催いたします。同展示会にはハウスメーカー、工務店、デベロッパー、官公庁など建築系の来場者が多くインテリア、内装とも関連が大きいため効果的なPRが可能となります。

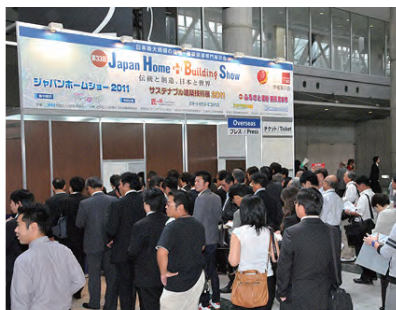

出展料

フリータイプブース

357,000円(税込)/1小間=9㎡(3m×3m)

◆出展料に含まれるもの

- 〈付帯設備〉
- ・後壁、側壁(システムパネル仕様、白ビニル仕上げ)
- ・電気工事(100V/300Wまでの一次幹線工事) ・小間番号板

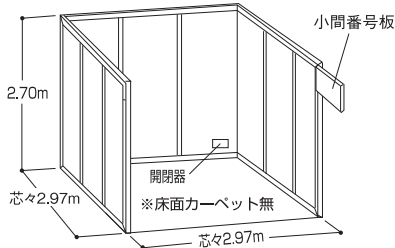

フリータイプブース(5小間以上)

5小間以上の場合システムパネルは建てません。

パッケージタイプブース(1~4小間まで)

429,450円(税込)/1小間=9㎡(3m×3m)

◆出展料に含まれるもの(フリータイプブース仕様にプラス)

- 〈付帯設備〉
- ・パラペット(黒)一式
- ・インフォメーションカウンター1台
- ・パイプイス1脚
- ・貴名受1個
- ・社名サインボード1枚
- ・蛍光灯(40W)2灯
- ・パンチカーペット一式

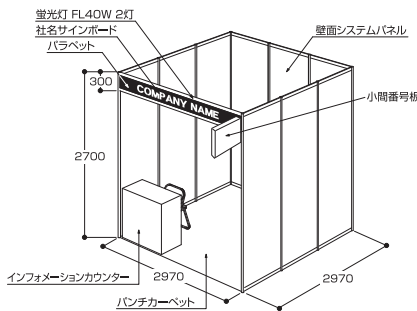

チャレンジブース

165,000円(税込)/1小間=4㎡(2m×2m)

※新規(2008年以降出展していない)出展者限定(先着12コマ)

◆出展料に含まれるもの

- 〈付帯設備〉
- ・後壁、側壁(システムパネル仕様、白ビニル仕上げ)
- ・電気工事(100V/300Wまでの一次幹線工事)
- ・小間番号板 ・パラペット(黒)一式 ・社名サインボード1枚
- ・蛍光灯(40W)1灯 ・パンチカーペット一式

早割価格(申込み締切4月30日(月)まで)

4月30日(消印有効)までに出展申込みの場合は下記の割引料金となります。

1小間あたり10,500円(税込)が割引されます。

角小間指定料金(1小間での出展者対象)

52,500円(税込)角の小間位置を約束されます。

三面開放料金(4小間の場合)

62,000円(税込)

高さ制限

小間数	高さ
1小間~4小間	2,700mm
5小間以上	4,500mm(1mセットバック)

出展申込みと会期までの流れ

3月	21日(水)	東京出展案内説明会
	22日(木)	大阪出展案内説明会 ※同封の案内書に必要事項をご記入の上、FAXにてお申し込みください。
4月	30日(月)	早割申込み締切 ※同封の出展申込書に必要事項をご記入の上、郵送願います。
6月	30日(土)	通常申込み締切 ※同封の出展申込書に必要事項をご記入の上、郵送願います。
7月	20日(金)	出展料金のお支払期日 ※出展申込書に基づき、事務局より請求書をお送りしますので、指定口座にお振り込みください。(振込手数料は貴社にてご負担願います)
	31日(火)まで	キャンセル料(出展料金の50%)
8月	1日(水)以降	キャンセル料(出展料金の100%)
	24日(金)	出展者説明会 ※各種書類の配布、小間位置の発表を行います。
11月	14日(水)から 16日(金)まで	JAPANTEX2012 開催!

お問い合わせ先



一般社団法人 日本インテリアファブリックス協会

担当/田中、田坂

〒105-0013 東京都港区浜松町 2-3-23 フクダビル6F TEL:03-3433-4521 FAX:03-3433-7860

<http://www.japantex.jp/>

JAPANTEX 出展者実績リスト(抜粋)

◆あ

ARTLINE株式会社
IICRC JAPAN
アコール株式会社
株式会社旭織物
株式会社アシスト
アフガニスタン大使館
有限会社アリアーナ アフガニスタン
安心計画株式会社
有限会社アーテックインターナショナル
ZING(アートオフィス ジェン)

アールルネッサンス株式会社
株式会社アイ・エヌ・ジーグラフィックアーツ
ICC INDIAN CARPET CENTRE
Beaulieu International Group, Yarn & Fibres BU
青谷和紙株式会社
朝日ウッドテック株式会社
株式会社ハート婦人画報社
株式会社アスティ
アスワン株式会社
株式会社アブル
ALHAMBRA INTERNACIONAL S.A.
AL BURZ MOUNTAIN CARPETS NOV. TR.CO. L.L.C
有限会社アルボルズ
阿波手漣和紙商工業協同組合
Anh Mai Co.,Ltd

◆い

株式会社インデコ
株式会社インテリアおた
有限会社インテリア情報企画
インビスタジャパン株式会社
YESOM
JIANGSU ZHENYANG BLANKET CO., LTD.
株式会社イオニア
合資会社いぐれつく
石家荘和駿天科貿易会社
株式会社イスルギ
イトーエンタープライズ株式会社
井上スダレ株式会社
株式会社イング
株式会社インテリアタイムス社
有限会社インフィーニ インコーポレイテッド

◆う

ウインドトリートメント業界活性化プロジェクト
WINTEC KOREA INC.
Winhouseint. co.,Ltd
Ulster Weavers Furnishings

◆え

英国羊毛公社日本支部
AWI/ザ・ウールマーク・カンパニー
EDINBURGH WEAVERS イギリス
SNJ International Company ベトナム
エスケー化研株式会社
遠州織物工業協同組合
AGMS株式会社
Extraweave Private Limited
Export Promotion Council for Handicrafts
Egyptian Exporters Association Expolink
エス・シー・エム推進協同組合
SZIPT LTD. JIANGSU METALS & MINERALS IMPORT & EXPORT(GROUP)
株式会社エニアクインターナショナル
ANY TEKSTIL SAN. TIC. VE PAZ. A.S.
NI商人商事株式会社
NDR ナカイデザインルーム
エブソン販売株式会社
株式会社遠藤照明

◆お

株式会社オーノ
太田織物株式会社
大妻女子大学 家政学部被服学科 被服機能設計学研究室
大木町商工会
株式会社大直
オービーエム株式会社
岡山貿易株式会社
小栗株式会社
オリエンタルカーペット株式会社
株式会社オリジン
オルゴン ジャパン

◆か

海門天嬌海綿有限公司 中国
壁紙屋本舗
株式会社川島織物セルコン
CARPET EXPORT PROMOTION COUNCIL

株式会社角仲
株式会社かじ新
株式会社カズマ
Cannanore Handloom Exports
河北弘業絨毯集団有限公司
株式会社カラーワークス
株式会社川上製作所
株式会社川口タンス店
株式会社川基
関西フェルトファブリック株式会社
株式会社ガンダーラ

◆き

株式会社ギソー
キヌガワ・バックグループ
岐阜市産地織物振興会
KYUNG EUN TEXTILE IND.CO.,LTD. 韓国
旭興株式会社
キッチンハウス株式会社
株式会社大谷ストーンズ・アートアンドアートフィサース
ギャラリー厨子屋
Carrot Industrial Co.,Ltd.
キューセント株式会社
京朋株式会社
極東産機株式会社
有限会社キリアキ
Kingsway International Garments (pvt) Ltd
Qingdao YL Textile Co., Ltd.
株式会社きんでん 電力本部

◆く

桑デザインスタジオ
GUANGZHOU MODEMORE CO.,LTD.
Kumari Overseas (P.) Ltd
くらふと和光
株式会社クラレ クラリーノカンパニー
株式会社クリネオ

◆け

株式会社ケイズベルテック
Chemitex International Ltd.

◆こ

江蘇振陽集団有限公司 中国
江蘇紫荊花紡織科技股份有限公司 中国
呉江市偉江紡織紡機有限責任公司 中国
呉江明士達紡織有限公司 中国
株式会社コスモサウンド
互洋商事株式会社
株式会社興栄産業
江南織物卸商協同組合
神戸コルク株式会社
国際図案作家連合
コモライフ株式会社
有限会社小山ミンシ商会
株式会社コラゾン
Korea Fashion Textile Association
株式会社コルティナ

◆さ

株式会社サニー
山越株式会社
三共株式会社
株式会社サンゲツ
サンケミカル株式会社
サンローズ株式会社
株式会社サファ麻布
斎藤商事株式会社
在日本アフガニスタン大使館
株式会社サインアーテック
株式会社サカイ
Sankata Garments PVT. LTD.
Samad Hadi Exports
Saraswati Global Ltd.
三協立山アルミ株式会社
三光商事株式会社
株式会社サンヒット
三洋電機販売株式会社
三和家具株式会社

◆し

JCIF関東
JX日鉱日石ANCEI株式会社
社団法人静岡県繊維協会
上海鋭文貿易有限公司 中国
上海高裕海綿製品有限公司 中国
上海山福貿易有限公司 中国
上海康氏門実業有限公司 中国

株式会社絨毯ギャラリー
上虞市盟聯進出口有限公司 中国
常熟派特裝飾品有限公司 中国
シンコールインテリア株式会社
CSS株式会社
CNR uluslararası fuarlar a.s
CMT Trading Joint Stock Company
G.M. Fabrics PVT. Ltd
シーツ株式会社
GEE MEI HANDICRAFT COMPANY
Siulas
株式会社ジェイビーエス
株式会社ジェーシー通商
SHIKHAR MERCHANDISE CORPORATION
Sequent Design
SHIVA HANDICRAFT INDUSTRIES
AMOI ASAHI Xiamen Xuchang Handiwork Co., Ltd.
Jaipur Rugs Company Pvt. Ltd.
株式会社ジャパンネットワークサービス
上海申達(集団)有限公司
Shanghai Zhonglu Industrial Co.,LTD.
上海丸青貿易有限公司
SHANGHAI MINGCHENG BLINDS INDUSTRIAL CO LTD
Shanghai Ruilan Textiles Decoration Co., Ltd.
新華錦集團山東錦豊紡織有限公司
シンキョウ敷物株式会社
進弘産業株式会社
「新日本様式」協議会
SYN YAO ENT. CO., LTD.

◆す

スウェーデンハウス
住江織物株式会社
スミヨシ株式会社
株式会社翠光トップライ
鈴木株式会社
STUDIO-ナカムラ
株式会社ステレオサウンド

◆せ

セーレン株式会社
青海CCF 中国
青州順発織品有限公司 中国
浙江利多毯業有限公司 中国
株式会社織研新聞社
全日本寝具寝装品協会
積水樹脂株式会社
積水ナノコートテクノロジ株式会社
セコム株式会社
株式会社セラリカNODA

◆そ

蘇州榮恒紡織品有限公司 中国
蘇州鑫鼎進出口有限公司 中国
ゾランパル イラン
Sonali Boyan Shilpo
ソムフィ株式会社

◆た

ダイセン株式会社
株式会社タジマ
立川プラインド工業株式会社
株式会社大康
大一帆布株式会社
大河通商株式会社
株式会社大成コーポレーション
Dai Minh Production and Import-Export Company Limited
株式会社太陽
THAILAND CARPET MANUFACTURING PLC
大和工業株式会社
Daechung Textile Co., Ltd.
株式会社ダニエル
TAPIS AHN LTD.
玉美

◆ち

中芸新国際展覧(北京)有限公司 中国
China Chamber of Commerce for Imp. & Exp. of Textiles
CHINA PEACE CORPORATION
CHINA FOREIGN TRADE GUANGZHOU EXHIBITION CORP.
中国国際貿易促進委員会

◆つ

鶴岡織物工業協同組合

◆て

株式会社ティ・アイ・シー
DMカードジャパン株式会社
帝人ファイバー株式会社

TEXNET-JTC 学生による《記憶》configuration 2011展

デジタルファッション株式会社
株式会社ティ・アイ・シー
株式会社ティエスピー
帝人ファイバー株式会社
DILPRIYA GARMENT (PVT) LTD
PASAYA
デザインスタジオマツシマ
株式会社テシード
DUROFIBRETEX
株式会社DUCO
天動国際貿易有限公司

◆と

トーマテリアル株式会社
トロー株式会社
東亜コルク株式会社
東京技能士会
東京表具経師内装文化協会
東京室内装飾事業協同組合
東洋エンタープライズ
東リ株式会社
東和織物株式会社
トキワ工業株式会社
トルコ共和国大使館商務部
東海ビジョン株式会社
東西美術交流研究センター
東陶機器株式会社
東レ株式会社
トキワ織物株式会社
トステム株式会社
(トライブ) TriBe
Travancore Cocotuft PVT Ltd
Torcitura Lei Tsu srl
トレビラジャパンTREVIRA GmbH
Dongying Golden Ocean Int'l Trading Co., Ltd.

◆な

株式会社ナガイ
南通千趣織物有限公司 中国
Nile Textile Industries S.A.E
中塩銘木
株式会社NAGATA
中日本ジューキ株式会社
株式会社ナノ
有限会社鍋島織造 吉島家
有限会社ナムックス
南海プライウッド株式会社
Nantong Hezhong Fashion Co.,Ltd.
NANTONG BAIFUHUA TEXTILES CO.LTD

◆に

西武株式会社
株式会社ニチベイ
ニチレイマグネット株式会社
ニッシン株式会社
株式会社日本M&Aセンター
日本カーペット工業組合
社団法人日本絹業協会
日本毛織株式会社
日本建設インテリア事業協同組合連合会
日本敷物製造株式会社
日本室内装飾事業協同組合連合会
日本省力機械株式会社
日本絨氈株式会社
株式会社日本寝装新聞社
日本手織絨氈研究会
一般社団法人日本テキスタイルデザイン協会
日本不織布協会
財団法人日本防災協会
西尾レントオール株式会社
株式会社西村庄治商店
ニチペイトレーディング株式会社
ニッコー株式会社
株式会社日商
日東紡績株式会社
社団法人日本図案家協会
日本オーナメント株式会社
社団法人日本図案家協会
日本襖振興会
一般社団法人日本壁装協会
一般社団法人日本流行色協会
株式会社ニューブリーツ
寧波保稅区 友浩国際貿易有限公司

◆の

NOUVEL LTD.
株式会社ノリタケテーブルウェア

◆は

株式会社バルトーン
バクマ工業株式会社
長谷虎紡績株式会社
ハノーバーフェアーズジャパン株式会社
HER CHIAN ENTERPRISE CO, LTD
株式会社ハーフェレジャパン
株式会社バルトーン
バイオニアマーケティング株式会社
ハイテックス協同組合
株式会社ハウジングエージェンシー
BAUMANN DEKOR AUSTRIA
株式会社白洋舎
株式会社バシオン
濱風アート株式会社
林物産株式会社
バリオマチックマシン株式会社
HANDICRAFTS TRADE CONCERN
Handfab Home
HAN HALI
Hanyoo System Co., Ltd.

◆ひ

BCウッド
株式会社ビアンコジャパン
比楽紡績株式会社
ピーエス株式会社
東かがわ市商工会
HUVIS
株式会社備後屋

◆ふ

フジライトカーペット株式会社
株式会社 フルネス
フロイデンベルグ・スバンウェブ・ジャパン株式会社
有限会社プロモート・S
フロンヴィルホーム千葉
株式会社First Line
有限会社ファインアート
FANCY TRADERS
VM-CARPET OY
フェデボリマール株式会社
有限会社フオクシー
株式会社フジエキスタイル
富士吉田織物協同組合
フジワラ化学株式会社
株式会社仏室
フライトインターナショナル
Burkay Tekstil Paz,San Ve Ltd. Sti.
FULL COLOR CO., LTD.
FLOORTEX COLLECTIONS/FLOORTEX JAPAN
BRODERI NARIN

◆へ

株式会社ベルク
ベルシャン・パレス有限会社
Beijing Tribute arts&crafts CO,LTD
HEZHONG HOME FURNISHINGS LTD.
ベルシャン絨氈協同組合
株式会社ベルシャンワールド

◆ほ

ボード株式会社
北洋交易
堀田カーペット株式会社
株式会社堀正
BOYD EXPORTS
ボース感性工学リサーチ株式会社
PAUL SALON
細羽・小椋・須田・大淵・堤・中村デザインスタジオ

◆ま

町田ひろ子アカデミー
丸佐株式会社
丸ス鈴木株式会社
マジカ株式会社
株式会社松岡製作所
パナソニック電工株式会社
株式会社マティエニ
マナトレーディング株式会社
Mahajan Overseas (PVT) Ltd.
丸高工業株式会社

◆み

宮崎絨氈株式会社
THE MILLENNIUM SILK INTERNATIONAL 香港
MINH HIEU SERVICE TRADING CO.,LTD ベトナム
水田株式会社
みはし株式会社
Minh Hai Joint Stock Company

◆む

村上敷物株式会社
有限会社無二
村田金箔株式会社

◆め

株式会社メインストリーム
Hijos De Antonio Ferre
株式会社メタロイ商会

◆も

森島創藝
森清株式会社
モリト株式会社

◆や

合名会社 安田商店
山田照明株式会社
ヤマトボウ株式会社
山本産業株式会社
ヤヨイ化学工業株式会社
ヤカタ株式会社
山形県絨氈工業協同組合
株式会社山崎商店
山本・細羽デザイン

◆ゆ

ユニオンデザイン株式会社
ユニチカ株式会社
輸入住宅産業協議会
YUAN TAI HSIN CO.,LTD.
株式会社友縫機械
有限会社ユーランアート龍
ユニテックパロマ株式会社
Universal Overseas Ltd.
株式会社ユニバーサルトレジャー

◆よ

吉田房織物株式会社
株式会社米澤物産

◆ら

株式会社ライフクリエイト
株式会社ラボージェ

◆り

立達開発股份有限公司 台湾
株式会社リバコレーディング
LI PENG ENTERPRISE CO.,LTD 台湾
Lea Lea Enterprise Co.,Ltd (LI PENG ENTERPRISE CO.,LTD) 台湾
リケンテクノス株式会社
リック株式会社
リビエラ株式会社
リリカラ株式会社
リンクアース株式会社
リンテック株式会社

◆る

株式会社るいす
ルノン株式会社

◆れ

レクトラ・ジャパン株式会社

◆わ

YKK AP株式会社
ワイズサポート
有限会社ワイコレクション
有限会社ワイルドウッドジャパン
有限会社和紙空間
和商株式会社

申込締切：2012年6月30日(土)

The 31st
JAPANTEX2012
 INTERIOR TREND SHOW

出展申込書

社団法人日本インテリアファブリックス協会 御中

申込日:2012年 月 日

当社は「出展規約」を遵守することを承諾して、下記の通り出展を申込みます。

問合せ・出展申込書の送り先	JAPANTEX事務局	社団法人日本インテリアファブリックス協会 〒105-0013 東京都港区浜松町2-3-23 フクダビル6階 TEL:03-3433-4521 / FAX:03-3433-7860
---------------	--------------------	---

※必要事項をご記入・捺印の上、原本を郵送ください。(控えのコピーを保存願います。)

代表者欄	貴社名	(印)	役職名
	住所 〒 -		代表者名

出展窓口担当者	貴社名	部署・役職名	担当者名
	住所 〒 -		
	TEL ()	FAX ()	E-mail

申込み内容			
スペース	価格(税込)	申込小間数	小計
フリータイプブース	357,000円	×()	円
パッケージタイプブース (4小間以内でお申込みください)	429,450円	×()	円
チャレンジブース	165,000円	/	円
角小間指定料金 (1小間のみ)	52,500円	/	円
三面開放料金 (4小間のみ)	62,000円	/	円
早割値引き	10,500円	×()	△ 円
合計			円

出展予定品目・展示品の内容等

※この申込書にある情報は主催者が保有し、今後、本展示会に関する資料の他、各種案内に使用させていただくことがあります。
 万が一不都合がある場合は社団法人 日本インテリアファブリックス協会までご連絡ください。

JAPANTEX2012 出展規約

1 出展申込み

出展希望者は、本出展規約を遵守することを承諾した上で、申込書に記載されている申込み方法に従って必要書類を平成24年6月30日(土)までに社団法人日本インテリアファブリックス協会(以下、主催者といいます)あてに郵送にて提出してください。

2 出展料の支払い

出展者は請求書に記載の指定日までに、出展料の支払いを完了するものとします。指定された期日(平成24年7月20日(金))までに、出展料の入金が確認されない場合は、出展申込みの受付は完了となりません。

3 出展の変更・取消

出展の取消または出展申込みに際して申し込んだ展示スペース(以下、「小間」といいます)の変更については、全て文書にその理由を明記し、主催者に提出してください。出展確定後の取消・変更については、書面の主催者への到達日が、以下の期間に当たる場合、取消料を申し受けます。

出展の取消日	取消料
平成24年7月31日(火)まで	出展料の50%
平成24年8月1日(水)以降	出展料の100%

出展者が、上記相当金額を取消の時点で支払っていないときは、ただちにこれを支払うものとします。

出展者が変更及び取消時点で支払い済の金額が上記区分による金額を超えている場合、主催者は超過分を返金するものとします。

4 小間の転貸などの禁止

出展者は、契約した小間を主催者の書面による承諾無しに転貸、売買、交換あるいは譲渡することはできないものとします。

5 小間位置の決定

小間の位置は、JAPANTEX実行委員会が決定します。一度決定した小間位置に対するクレームや変更の希望等を主催者は一切受け付けません。小間割り発表後も主催者の判断により、小間割りを変更することがあります。なお、小間位置を不服として出展の取消を申し出た場合も、規定の取消料を申し受けます。また、その際出展者は小間位置の変更に対する損害賠償の請求はできません。

6 小間の使用方法

- ①展示・PR活動はすべて小間の中で行われるものとします。小間以外のスペースを使用する展示・PR活動はできません。また、出展者は、展示・PR活動のために小間近くの通路が混雑することがないように責任を持つものとします。
- ②出展者は小間の施工に関しては、後日主催者から「出展者マニュアル」により通知される規定を守ることとし、他の小間を妨害するかたちで自社の小間を施工しないことに同意するものとします。周辺の小間から苦情が出た場合、主催者は施工の変更が必要かどうか判断します。出展者はその判断に同意し、必要な場合は装飾の変更を行ってください。
- ③主催者は、騒音・操作方法・材料またはその他の理由から問題があると思われる展示物を制限し、また、主催者の立場からみて、展示会の目的に適合しない展示物を禁止または撤去する権限を有するものとします。

7 出展物の管理と免責

主催者は、出展物の管理・保全について警備員を配置するなど事故防止に最善の注意をはらいますが、出展物の管理責任は出展者にあるものとし、あらゆる原因から生ずる損失または損害について主催者はその責任を負わないものとします。

8 申込みの解除

主催者は申込みが完了した後も出展者に次の各号のいずれかにあたる行為がある場合には出展申込みを解除することがあります。

- ①規約6項の小間の使用方法等に関する規定に違反し、かつ、その是正についての主催者の指示に従わない場合。
- ②展示会の正常かつ円滑な運営に重大な支障が生ずるおそれがあると認められる場合。

9 損害賠償

出展者は、自己またはその代理人の不注意その他によって生じた会場設備または展示会に建造物の損壊、人身に対する損害について、一切の損害を賠償するものとします。

10 展示会の開催中止

主催者は、地震・火災等の天変地異、その他やむを得ない不可抗力により、展示会開催を延期または中止することがあります。中止の場合は、出展料から必要経費を差し引いた残金を返却します。これ以外出展者側の発生した経費については補償いたしません。

11 規約の遵守

出展者は、主催者が定める一連の規定を本規約の一部とし、これを遵守することに同意するものとします。さらに、出展者は主催者が定める全ての規約・規定等を本展示会の利益保護のためと解釈し、その実行に協力するものとします。

12 意匠権保護

違法にコピーした製品・デザイン・テキスタイルパターン等の出展はできません。

13 新規性(発明)の保護

JAPANTEX2012における出品物の発明について(内外国特許公報などに掲載されたことにより公となったものを除く)は、新規性喪失の例外規定の適用を受けることができます(特許法)。またJAPANTEX2012への出品等は、出願時の特例の主張ができます(商標法)。

14 準拠法

本規約の準拠法は、日本法とします。

15 合意管轄裁判所

本出展に関する紛争の管轄裁判所は、東京地方裁判所とします。